

# Rückbordwand

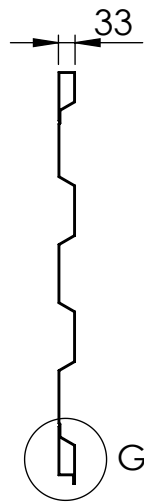

DETAIL G  
MAßSTAB 1 : 2

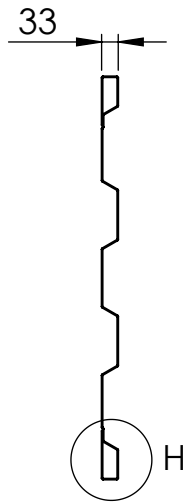

DETAIL H  
MAßSTAB 1 : 2

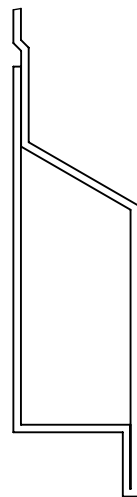

Rückbordwand mit Nase

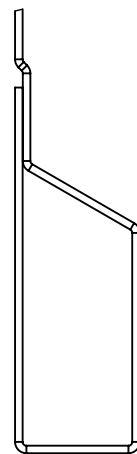

Rückbordwand ohne Nase

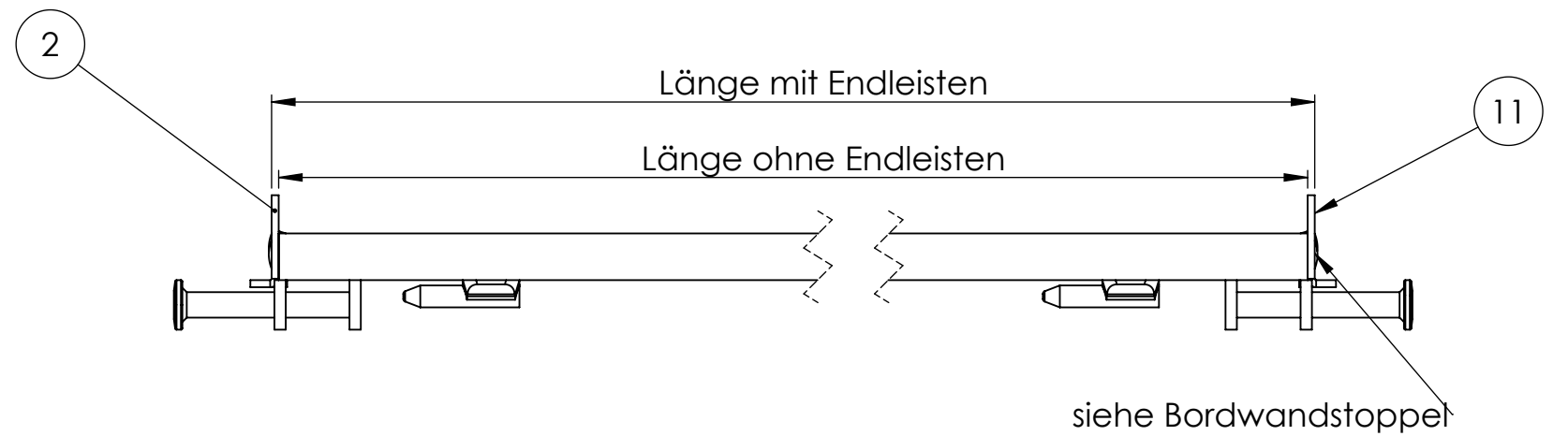
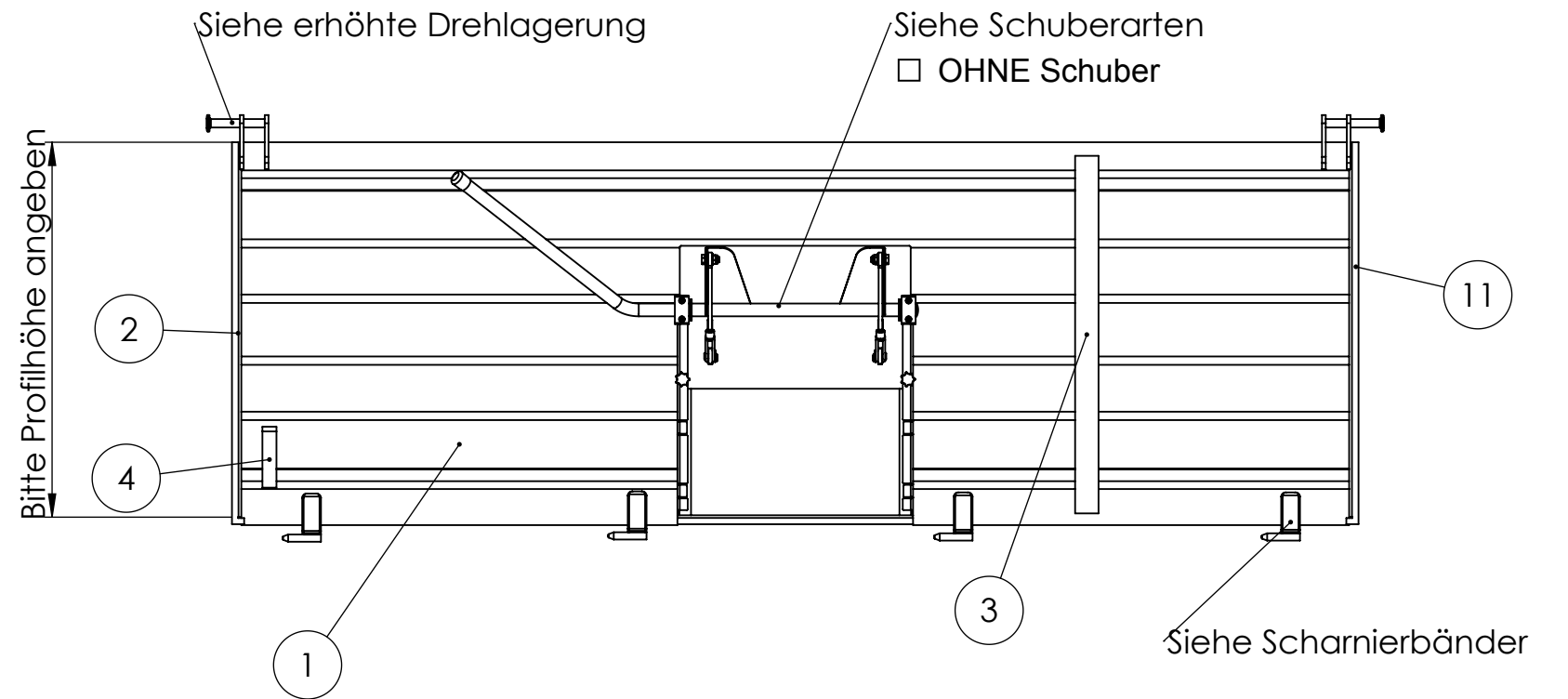

Endleisten verschweißt auf angegebenes Maß

Endleisten lose

POS-NR.	Beschreibung	Beschreibung 2	Artikelnummer	Stück
1	Rückbordwand			
2	Endleiste Querwand			
3	Anschlagleiste auf Rückwand			
4	Griff für Rückbordwand			
5	Aufschublechschweißteil			
11	Endleiste Querwand			

NAME	SIGNATUR	DATUM	Datum:	
GEZEICHNET Mitterhauser		05.06.2012		
GENEHMIGT			Unterschrift:	
STATUS in Arbeit				
HANS BRANTNER & SOHN Fahrzeugbaugesellschaft Ges. m. b. H. 2136 Laa an der Thaya Tel.: 02522/2511-0 Fax.: 02522/2511-50 e-mail: fahrzeugbau@hb-brantner.at			ZEICHNUNGSNR. Nachträgliche Bestellung von Ersatzteilen	
			A3	
MASSSTAB: 1:15		BLATT 5 VON 25	Zeichnungs Version: 00-00	